

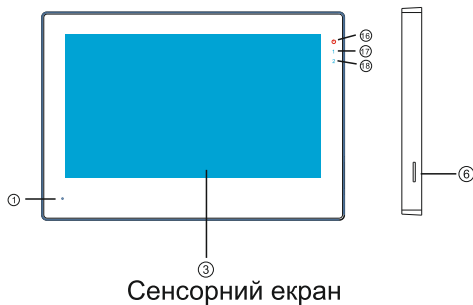

Інструкція з встановлення та експлуатації



Типове розміщення елементів



Сенсорний екран

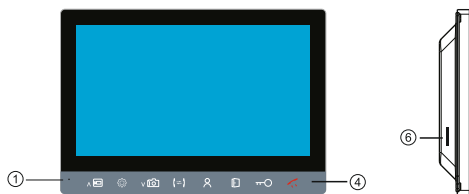

Сенсорні кнопки керування

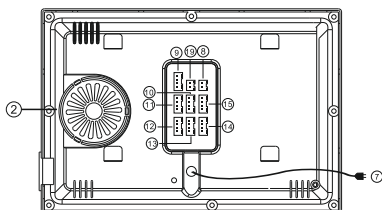

Роз'єми підключення

Опис

①	Мікрофон
②	Динамік
③	TFT екран
④	Сенсорні кнопки
⑤	Кнопка введення
⑥	Слот для SD картки
⑦	AC-IN (90V- 240V)
⑧	DC-IN:12V-15V
⑨	Роз'єм RJ45
⑩	Камера 1
⑪	Панель 1
⑫	Панель 2
⑬	Камера 2
⑭	Вихід для підключення наступного монітора
⑮	Вхід для підключення наступного монітора
⑯	Індикатор підключення
⑰	Індикатор дверей 1
⑱	Індикатор дверей 2
⑲	Кнопка відкриття

Значки на панелі монітора

Зображення	Опис
	Індикатор під'єднання до мережі
1	Індикатор під'єднання Панель 1
2	Індикатор під'єднання Панель 2
	Переключення виклику інтерком
	Перегляд в режимі очікування
	Відкрити замок (від викличної панелі)
	Відкрити замок (з монітора)
	Зняти/покласти слухавку
	1. Крок вгору 2. Відеозапис
	Кнопка входу в меню / введення
	1. Крок вниз 2. Зробити фото

Сенсорне керування екраном

	Системні налаштування
	Налаштування параметрів пристрою
	Налаштування мелодії
	Перегляд файлів запису
	Відображення мультимедіа
	Переключення виклику на інший монітор
	Розблокування замка
	Режим «вдома»
	Режим «немає вдома»
	Режим «сну» (виклики не проходять)
	Виклична панель
	Камера спостереження

Схема підключення

TUYA Монітор + панель виклику

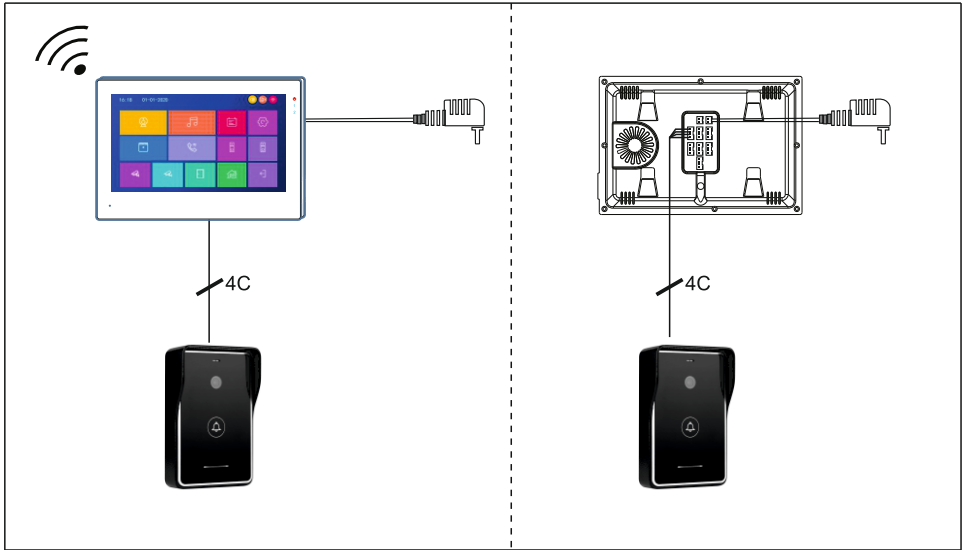

TUYA Монітор + 2 викличні панелі

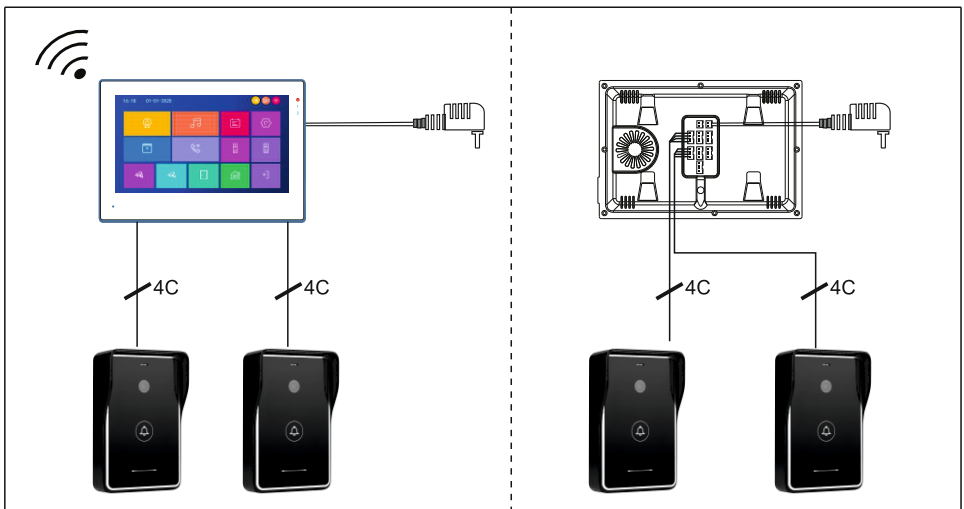

TUYA Монитор + панель виклику + CCTV камера

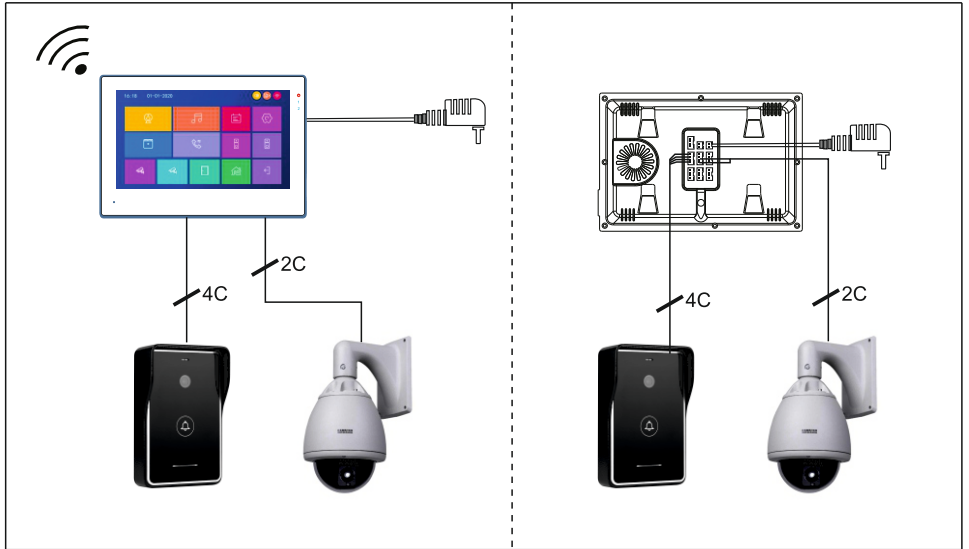

TUYA Монитор + 2 викличні панелі

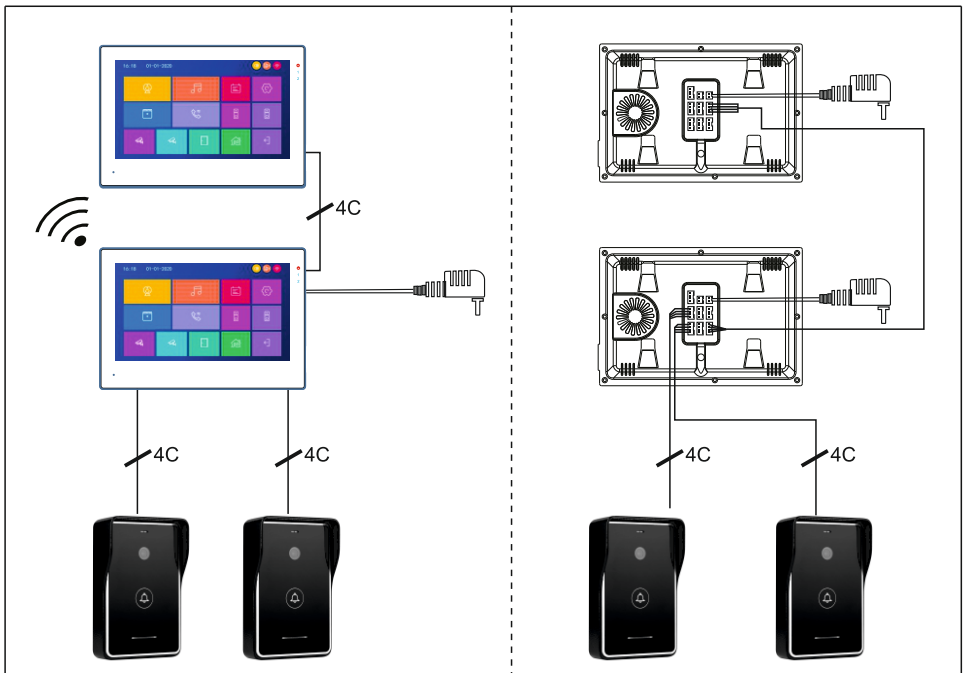

TUYA Монитор + 5 аналогових + 2 викличні панелі + 2 CCTV камери + Роутер

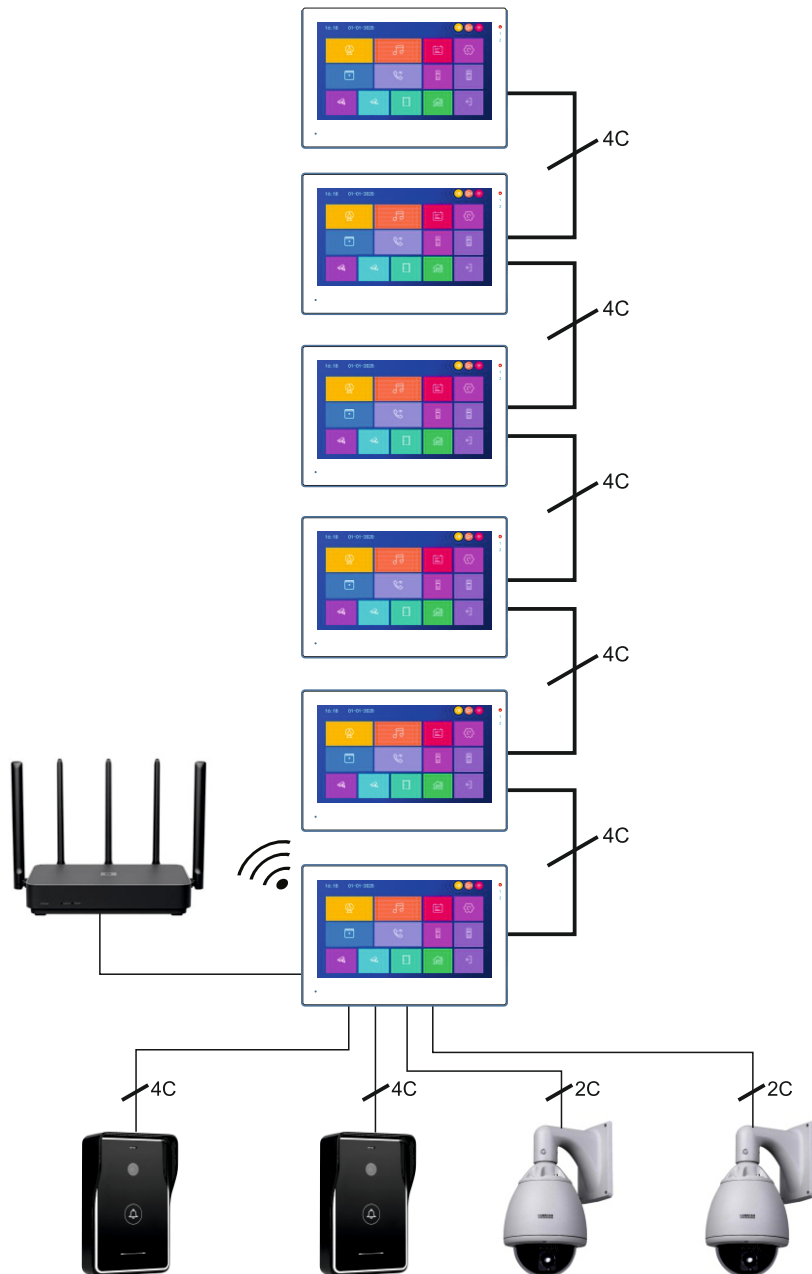

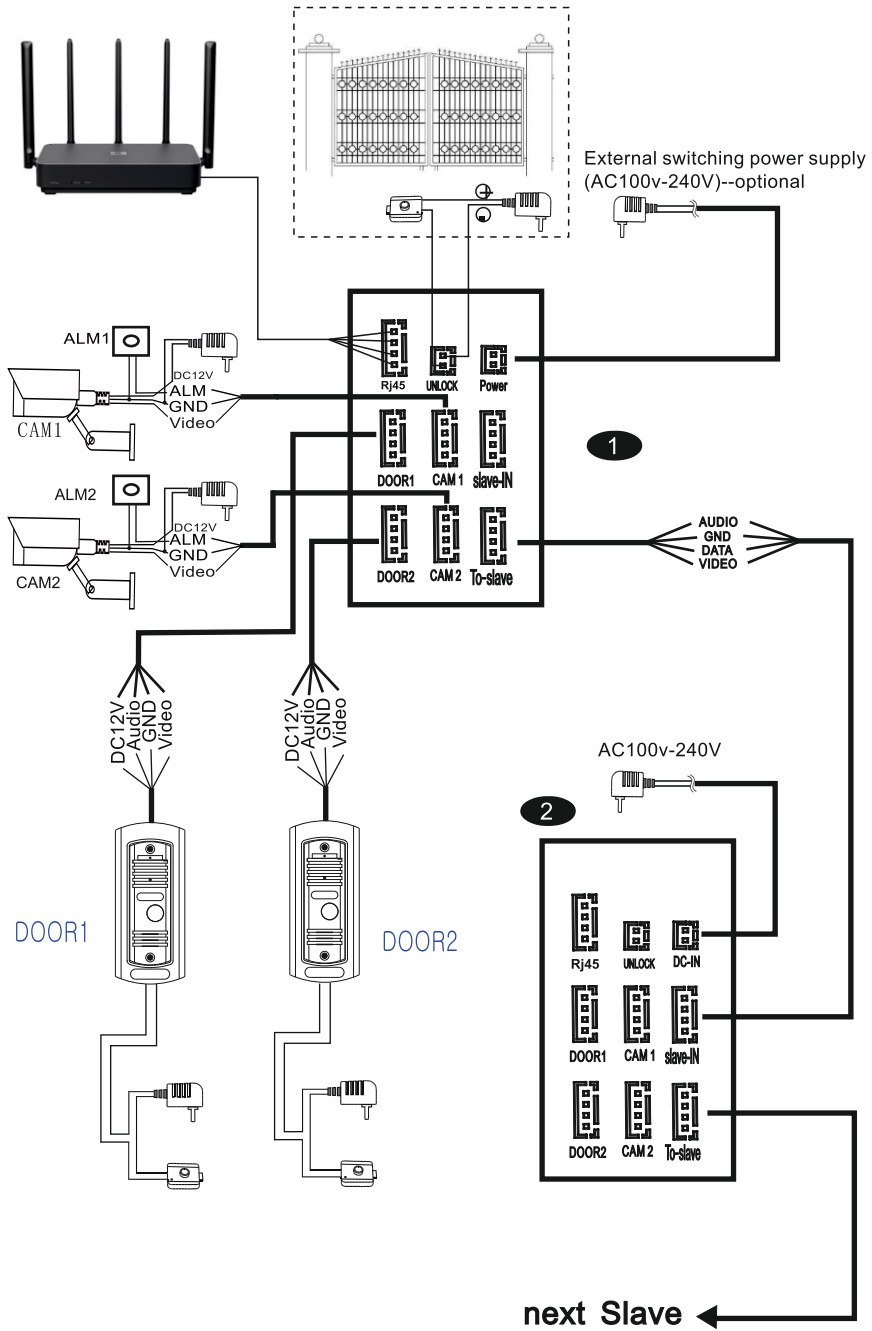

Налаштування за замовчуванням

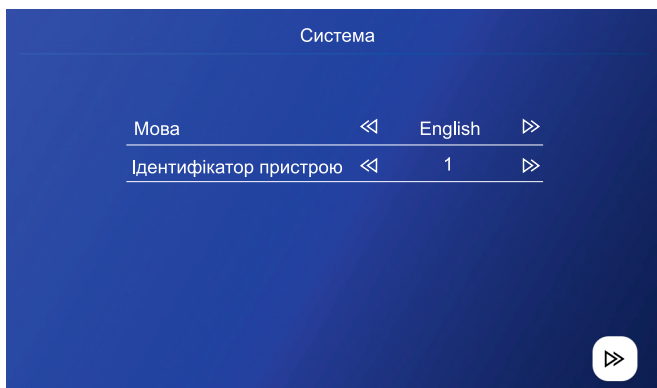

Примітка: Під час запуску монітор запропонує встановити мову меню та номер пристрою. Якщо цей монітор буде основним, і саме до нього будуть під'єднуватися викличні панелі та камери спостереження, номер пристрою має бути під номером 1. Монітори, що підключаються до основного (додаткові) повинні мати послідовну нумерацію 2/3/4/5/6.



Примітка: Вхідний відеосигнал повинен відповідати використаному обладнанню, інакше відеосигнал буде відображатися неправильно. Якщо ви не можете точно знати роздільну здатність і формат вхідного сигналу, ви можете використовувати функцію автоматичного виявлення, тоді система розпізнає його сама.

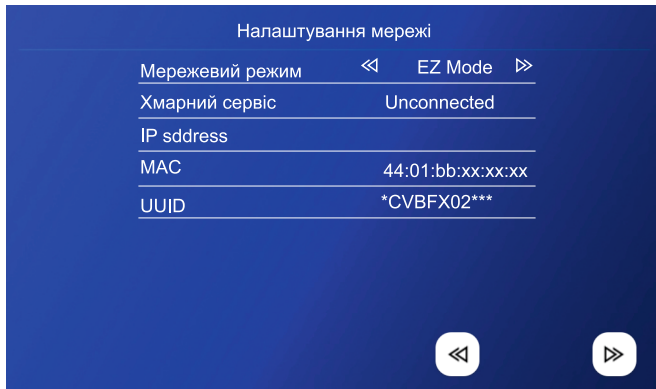

EZ режим

Встановіть на ваш мобільний пристрій TUYA SMART. Клацніть на EZ режим, використовуйте мобільний пристрій, щоб підключити WI-FI маршрутизатор.

Для встановлення з'єднання мобільної програми та монітора дотримуйтесь інструкції нижче

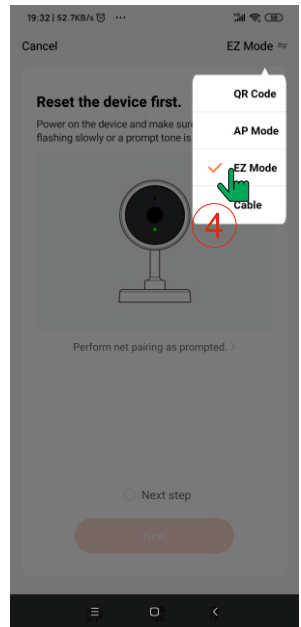
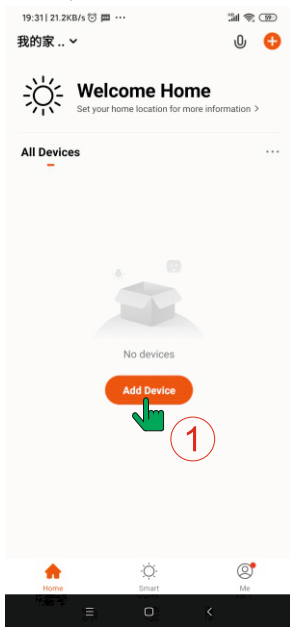

Відкрийте програму Tuya -> додати пристрій

Відеоспостереження -> розумний дверний замок

Виберіть EZ режим, приблизний час синхронізації з монітором приблизно 40-60 секунд

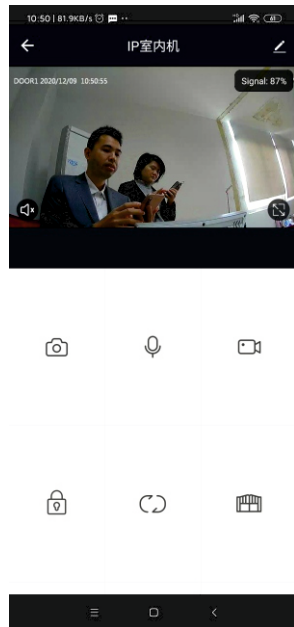
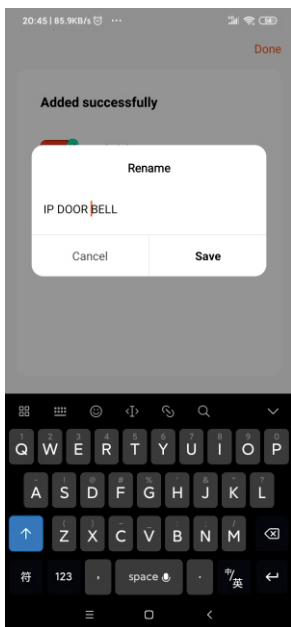
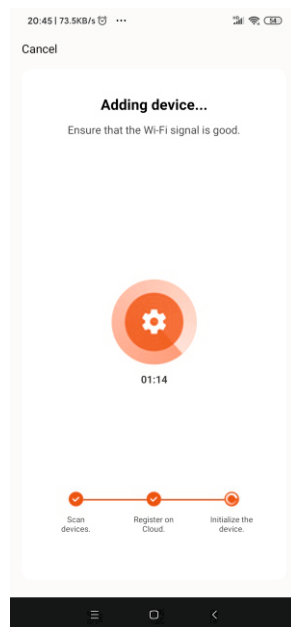
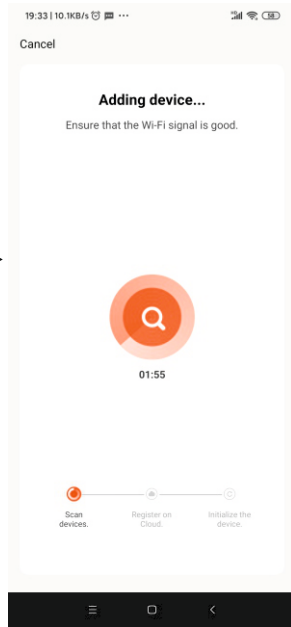
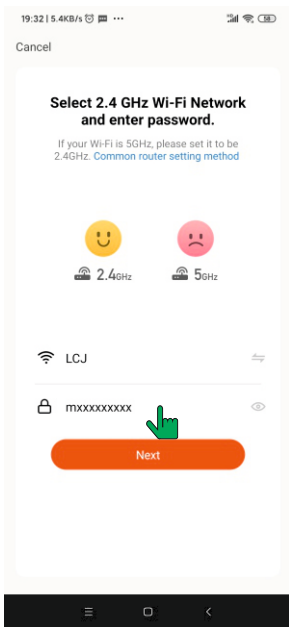
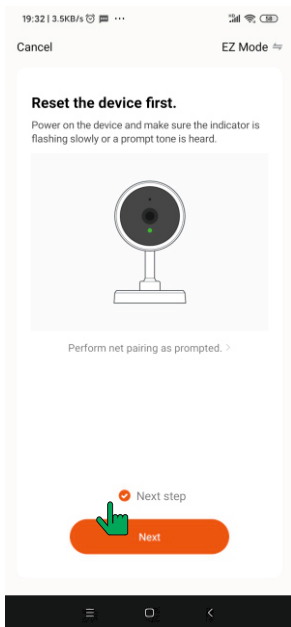

Запобіжні заходи

Переконайтеся, що мобільний пристрій підключено до мережі Wi-Fi, вимкніть мобільний інтернет. Важливо, щоб сигнал Wi-Fi був стабільний, це забезпечить більше швидке з'єднання з пристроєм.

Примітка: Якщо з'єднання з використанням режиму EZ не вдалося, перевірте наступні моменти:

1. Загальна кількість користувачів не повинна перевищувати 16. Якщо більше, підключитися до системи не вдасться. У цьому випадку потрібно видалити кілька користувачів та спробувати підключитися заново. Крім підключення через режим EZ пристрою можна підключити за допомогою режиму AP.

2. Методи кодування та декодування деяких застарілих Wi-Fi маршрутизаторів можуть не підтримувати EZ Quick connection. У цьому випадку можна підключитися тільки в режимі AP.

3. Якщо у вас підключена Wi-Fi камера високої чіткості до Wi-Fi маршрутизатора, це може вплинути на успішність підключення монітора відеодомофона до домашньої мережі, оскільки відео високої чіткості викликає переривання з'єднання під час підключення в режимі EZ успішне налаштування буде складнішим. У момент підключення монітора домофона до мережі, припиніть живлення камери WiFi, а після підключення відновіть живлення. Також можна використовувати режим підключення AP.

4. Не підключайте понад два пристрої одночасно в одній мережі маршрутизатора, інакше вони перетинатимуться один з одним. Здійсніть підключення по черзі.

AP режим

Для підключення до мережі Wi-Fi можна використовувати режим AP. Для цього в меню "Установки мережі" виберіть режим AP. Після вибору цього режиму натисніть кнопку "назад" - пристрій автоматично перевантажиться.

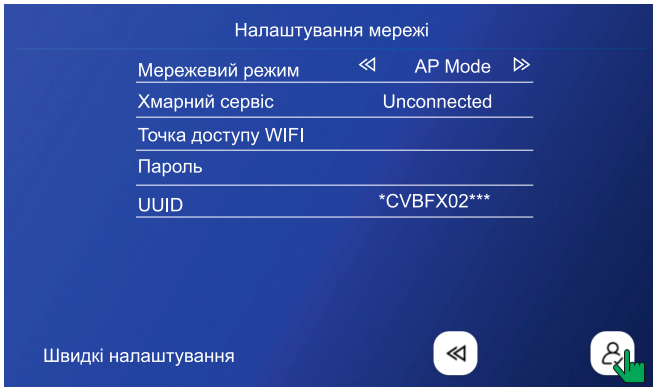

Після перезавантаження пристрій створить точку доступу Wi-Fi

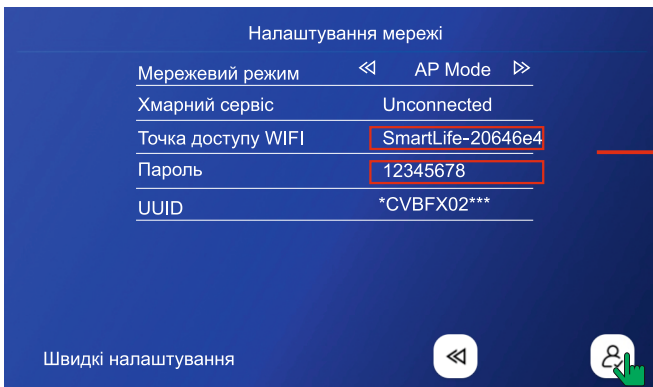

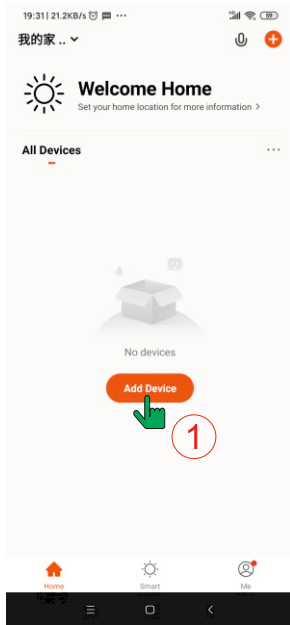

Відкрийте програму Tuya
-> додати пристрій



Виберіть пункт
Відеоспостереження ->
розумний дверний замок

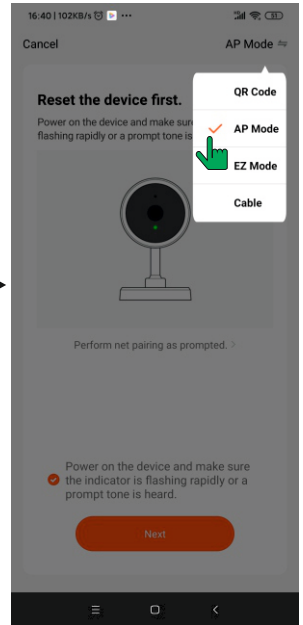

Перейдіть до режиму AP

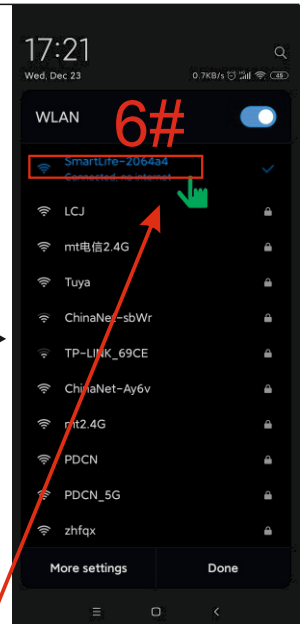
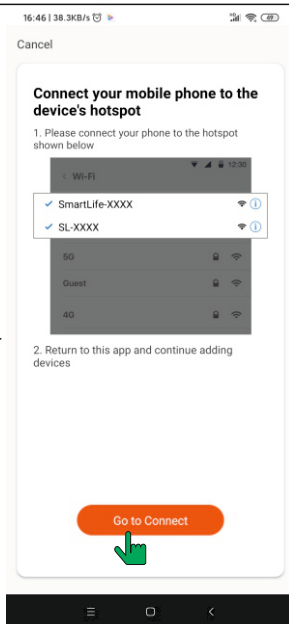
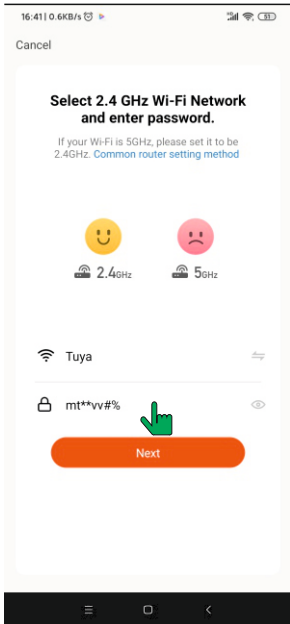

Точка доступу вибирається
відповідно до створеної
монітором, пароль 12345678

Якщо потрібно змінити користувача, видалить пристрій з мобільного додатка. В іншому випадку зміни користувача зроблено не буде.

При відновленні заводських налаштувань монітора та повторного підключення видалить користувача з мобільної програми та додайте пристрій знову

Кнопки застосунку

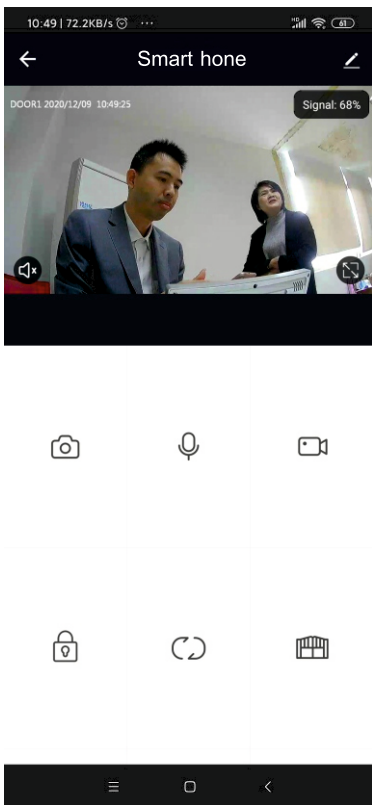

	Використовується для збереження фото, для iPhone фото зберігається у папку «альбом»
	Використовується для транслявання звуку з мобільного пристрою
	Запис відео. Зберігається у пам'яті мобільного пристрою
	Використовується для відкриття замка, підключеного до викличної панелі
	Перемикання перегляду зображення з підключених панелей та камер відеоспостереження
	Керування замком/воротами, підключеними від монітора домофона
	Перегляд збережених записів з SD картки
	Перегляд збережених фото (для Android)

Інструкція щодо використання

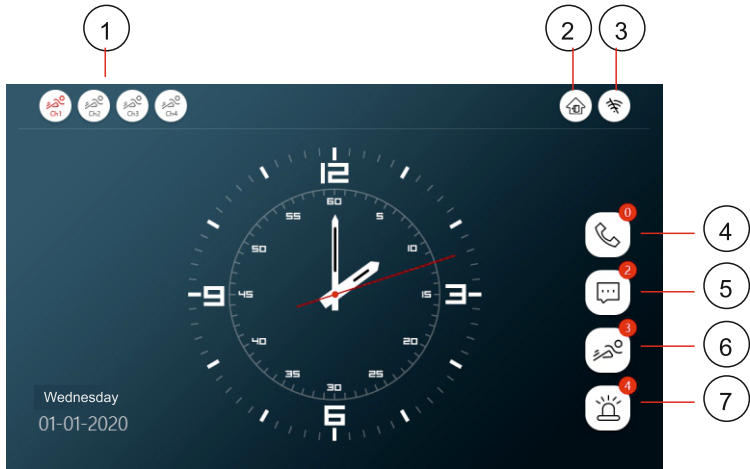

<p>1</p>		<p>Детекція руху. Червоним виділено канал яким дана функція активована.</p>
<p>2</p>		<ol style="list-style-type: none"> 1. Режим "Вдома", пристрій працює у стандартному режимі. 2. Режим "Немає дома", відвідувач може залишити відеповідомлення. 3. Режим "Сну", виклики від відвідувачів та повідомлення будуть відключені.
<p>3</p>		<p>Індикатор підключення до мережі</p>
<p>4</p>		<p>Файли журналу виклику</p>
<p>5</p>		<p>Файли запису повідомлень</p>
<p>6</p>		<p>Файли записів виявлення руху</p>
<p>7</p>		<p>Файли запису тривоги</p>

Варіанти інтерфейсу

1: Win10 стиль

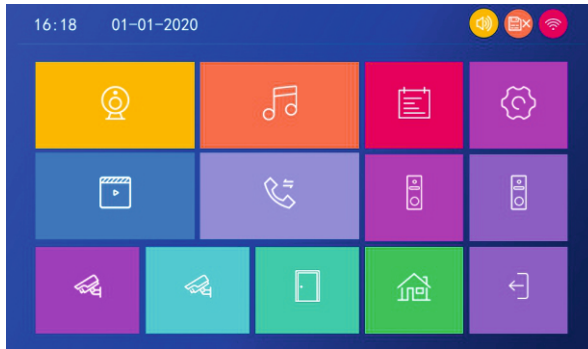

2: Android стиль



3: Стандартний стиль



У меню налаштувань доступно три види інтерфейсу на вибір

Налаштування

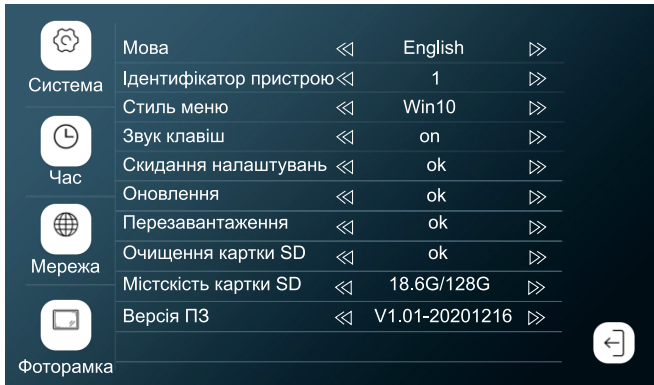

Система

1. Перед використанням картки SD відформатуйте її, для цього виберіть пункт "Очищення картки SD". Після форматування на карті SD будуть автоматично створені папки для збереження аудіо, відео, фото файлів.
2. Скидання налаштувань дозволяє повернути пристрій до заводських налаштувань. При поверненні до заводських налаштувань, не забудьте видалити пристрій через мобільний додаток. Інакше прив'язати пристрій до іншого облікового запису буде неможливо.



Час

1. Екран вимкнено, гасне через 10 секунд після останньої активності.
2. Годинник показує час у режимі очікування.



Фоторамка

1. Файл із зображенням зберегти на карту SD в папку "Фото". Розширення зображення не повинно перевищувати 2526x1576. Фото у форматі JPEG.
2. Функція цифрової фоторамки не може працювати при увімкненому режимі детекції руху.
3. Тривале натискання на файл дозволяє зайти в підменю з якого можна керувати видаленням.

Пристрої

		Панель 1		
Панель 1	Вмк. перемикання	<<	on	>>
	Затримка відкриття	<<	1	>>
Панель 2	Режим сигналу	<<	PAL	>>
	Тип сигналу	<<	AHD1080	>>
	Тип запису	<<	Video	>>
Камера 1	Повідомлення	<<	off	>>
	Детектор руху	<<	off	>>
	Тривалість запису ДР	<<	20s	>>
	Показ за рухом	<<	off	>>
Камера 2	Рингтон при русі	<<	off	>>
	Повідомлення за ДР	<<	off	>>

1. Якщо канал вимкнено, при моніторингу він не показуватиметься
2. Функція запису з детекції руху та фоторамки не може працювати одночасно, якщо встановлена фоторамка – функція детекції руху не активна
3. Повідомлення ДР у мобільний додаток не будуть приходити сповіщення про спрацювання датчика руху, якщо ця функція вимкнена

Дзвінок

Панель 1/Дзвінок1				
Панель 1/Дзвінок2	Розклад	<<	06:00-12:00	>>
	Час	<<	30S	>>
Панель 1/Дзвінок3	Режим дзвінка	<<	Standard	>>
	Вибір дзвінка	<<	1	>>
Панель 2/Дзвінок1	Гучність дзвінка	<<	8	>>
	Зовнішня гучність	<<	5	>>
Панель 2/Дзвінок2				
Панель 2/Дзвінок3				

1. Для підключених викликових панелей можна встановити налаштування у трьох часових інтервалах (за замовчуванням період часу для дзвінка з 06-12, з 12-18 та з 18-06. Період часу налаштовується. На кожному часовому інтервалі можна встановити тривалість програвання мелодії, тип мелодії, мелодію виклику, гучність програвання мелодії на моніторі та панелі виклику). Тип мелодії - стандарт (використовуються стандартні мелодії монітора), в режимі користувача можна використовувати мелодію, збережену вами на SD карті.

2. **Примітка:** Гучність панелі виклику не повинна перевищувати гучності монітора.

Запис

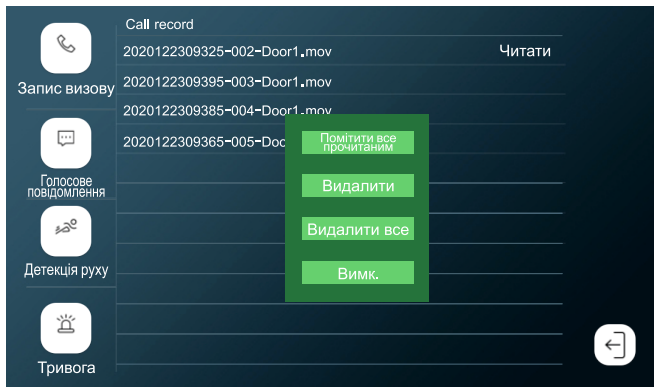

1. Під час короткого натискання на файл буде відтворено його перегляд. При тривалому натисканні з'явиться підменю, в якому можна буде видалити вибраний файл або всі файли запису.

Функції перегляду

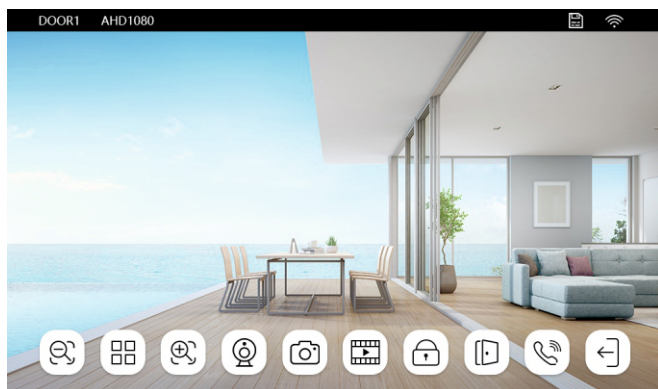

	Зменшити масштаб
	 <p data-bbox="665 791 941 874">Регулювання гучності, яскравості, контрасту та насиченості</p>
	Збільшити масштаб
	Перемикання між каналами (панель1, камера1, панель2, камера2)
	Зробити фото
	Зробити запис відео
	Відкрити замок, під'єднаний до вивізної панелі 1 чи вивізної панелі 2
	Відкрити замок, підключений до монітора
	Зняти слухавку для розмови/покласти слухавку

Вимоги до кабелю

Зверніть увагу на кабель під час підключення. Це впливає на якість зображення та передачу сигналу.

1. При підключенні 4х дротяним кабелем. Залежно від довжини кабелю

Відстань від панелі виклику або камери до монітора <30m (4x0.4mm²)

Відстань від панелі виклику або камери до монітора <60m (4x0.65mm²)



2. Для найкращої передачі відеосигналу, а також при відстані >50m рекомендується підключення з використанням коаксіального кабелю РК 75 або кабелю КВК-2х0,5

Дводровтовий кабель + РК 75-3



Кабелю (кабель відеоспостереження комбінований 2х0,5 мм+75-3)

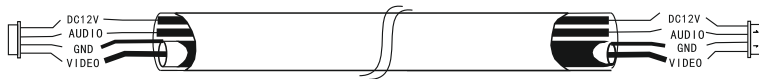

3. При використанні мережевого кабелю CAT5 або CAT6 відстань між викличною панеллю та монітором буде обмежено.

Для неекранованого не більше 20m, для екранованого трохи більше 40m.

Щоб уникнути перешкод у зображенні, даний кабель до використання не рекомендовано. Якщо все ж таки ви використовуєте даний кабель, то використовувати потрібно всі 4 пари (2 дроти однієї пари використовується як один канал).

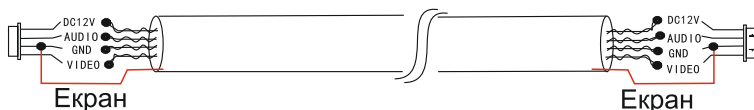

Екран кабелю під'єднується до дроту GND

Основні характеристики

Розмір	7" 10.1"
Роздільна здатність	1024x600x3RGB
Сигнал	PAL/NTSC
Зв'язок	Двосторонній
Час розмови	> 120S
Струм в очікуванні	Max300mA
Струм робочий	Max800mA
Джерело живлення	Вбудоване джерело живлення
Робоча температура	0~+50°C
Монтаж	Настінний монтаж
Характеристики SD	128GB(FAT) ≥Class10
Формат відео	AHD/CVI/TVI/CVBS
Роздільна здатність	1080P/960P/720P/480P

Встановлення монітору

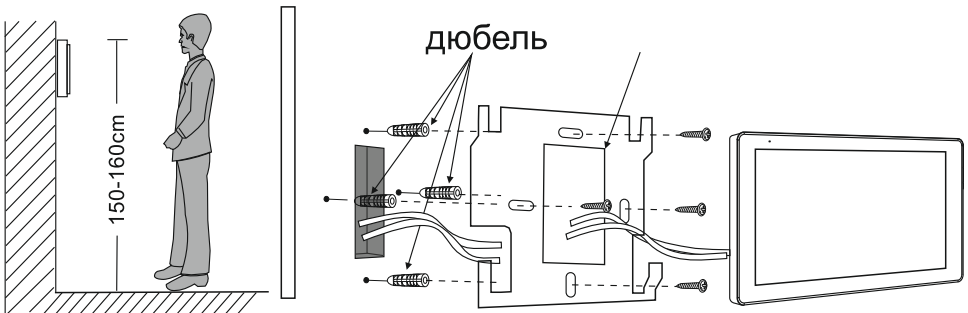

Примітка

1. Не розбирайте пристрій самостійно, щоб уникнути ураження електричним струмом.
2. Уникайте механічних пошкоджень (не трясіть, не кидайте пристрій), це може пошкодити його.
3. Рекомендована висота для встановлення 150см.
4. Вимкніть живлення пристрою перед встановленням.
5. Встановіть пристрій на відстані щонайменше 30 см від мережі змінного струму, щоб уникнути фонових перешкод.