

**Короткий посібник
користувача**

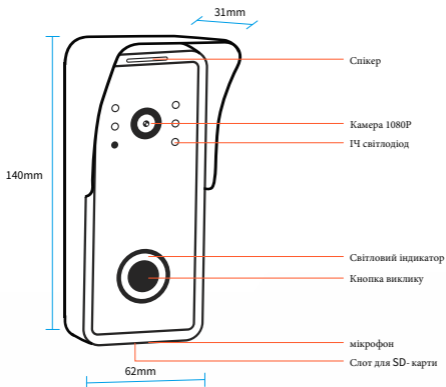

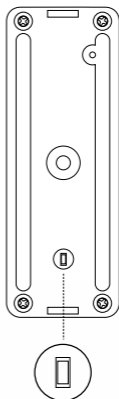

- Світловий індикатор блимає, пристрій очікує, щоб розпочати з'єднання.
- Світловий індикатор завжди горить, мережа підключена
- Щоб відновити заводські налаштування, натисніть і утримуйте кнопку дзвінка 5 секунд протягом 1 хвилини після увімкнення джерцят..

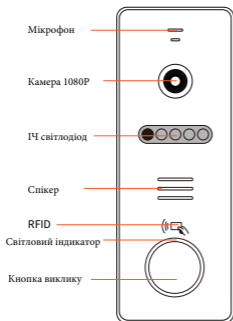

Кнопка налаштування RFID

1. Завантажити додаток



Tuya Smart app



Smart Life app

2. Реєстрація користувачів

Зареєструватися та увійти

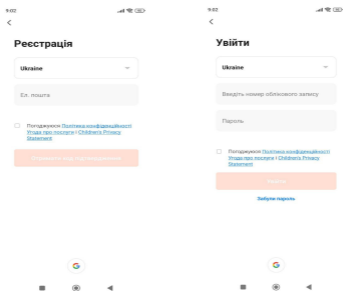

3. Додати пристрій

Виберіть тип пристрою --- Камера та замок --- Розумний дверний дзвінок

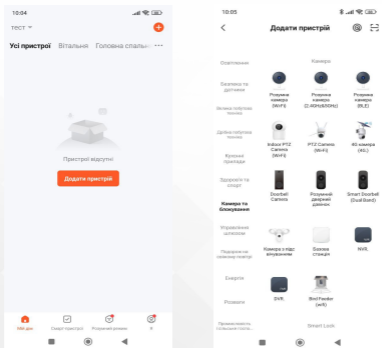

4. Підключення

4.1 Підключення за допомогою QR-коду

Використовуйте смартфон, щоб відсканувати QR-код на відстані від 10 до 15 см, і, чекаючи на пристрій із підказкою, натисніть «Я почув підказку», щоб підключитися до успішного завершення. (Підтримуйте лише мережу Wi-Fi 2,4 ГГц і переконайтеся, що ваш телефон і пристрій знаходяться якомога ближче до маршрутизатора.)

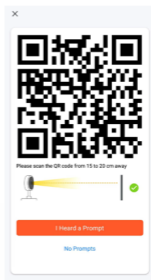
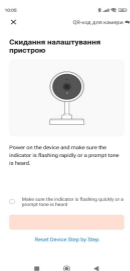

4.2 Підключення кабелю

Підключіть дверний дзвінок до Wi-Fi-роутера за допомогою мережевого кабелю.

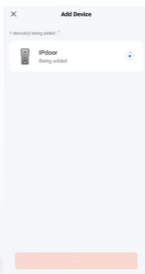

5. Пристрій успішно додано

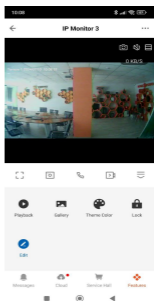
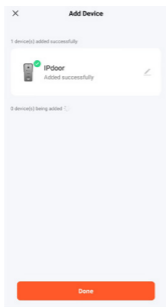

6. Схема підключення

Варіант А:

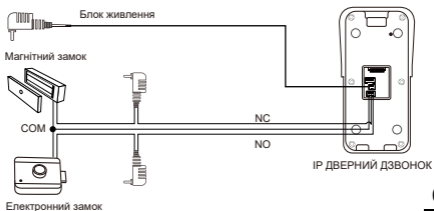
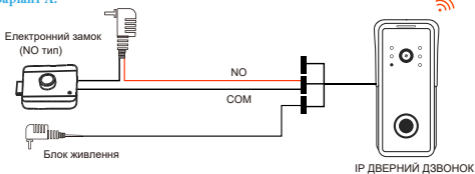

Варіант В:

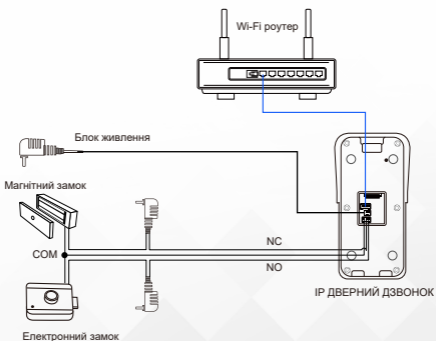
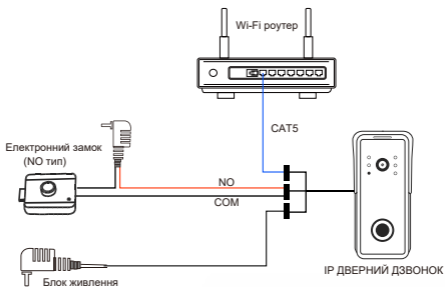

Вариант С:

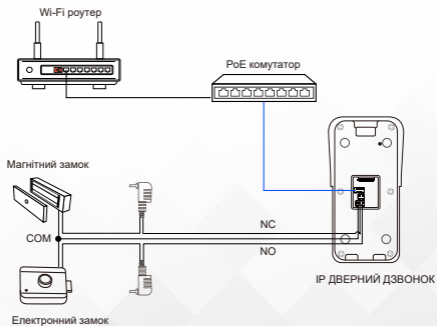
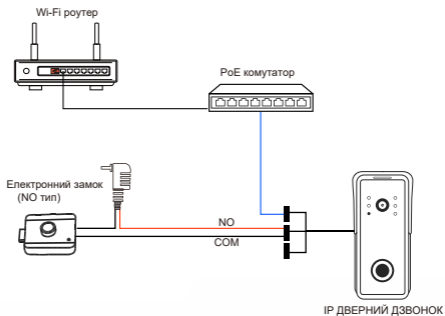

7. Відчинити двері

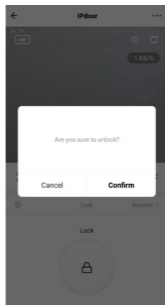
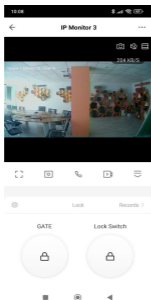

8. Спільний доступ до пристрою

*Підтримка до 10 мобільних телефонів для підключення до Інтернету одночасно.

Крок 1: Створіть будинок (встановлення назви будинку).

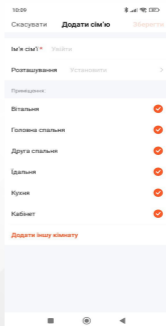
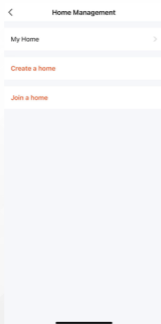

Крок 2: Додайте учасника (введіть обліковий запис TUYA учасника)

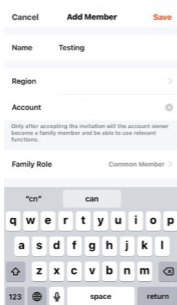

Cancel **Add Member** Save

Name Testing

Region >

Account ⓘ

Only after accepting the invitation will the account owner become a family member and be able to use relevant functions.

Family Role Common Member >

"cn" can

q w e r t y u i o p

a s d f g h j k l

z x c v b n m

space return

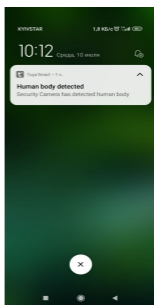

Крок 3: Виберіть будинок і Додайте пристрій

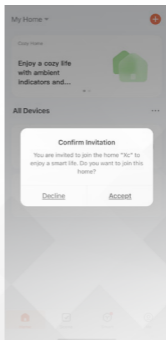
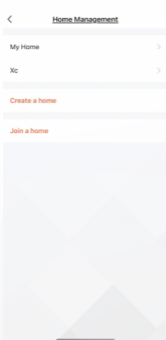

9. Виявлення руху

Для цієї функції потрібно вставити картку SD.

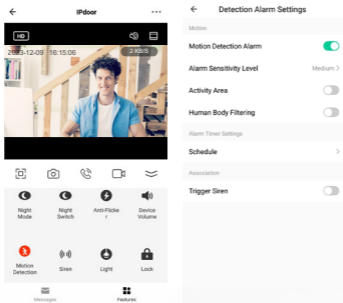

*Обов'язково ввімкніть push-сповіщення на своєму смартфоні.

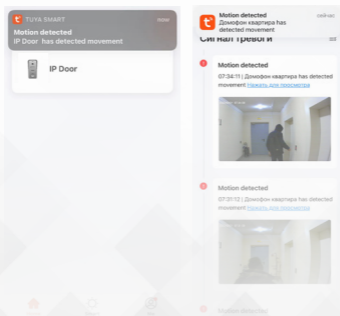

10. Картка Micro SD

* Максимальна підтримка SD-карти 128 Гб (Будь ласка, використовуйте високоякісну SD-карту для кращої продуктивності) .

* Перед використанням відформатуйте SD-карту 8/16/32 Гб (FAT32), 64/128 Гб (EXFAT).

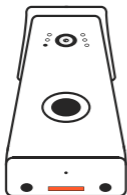

↑
Слот для карт SD

*У деяких моделях слот для SD-карти знаходиться на материнській платі (Потрібно відкрити задню кришку)

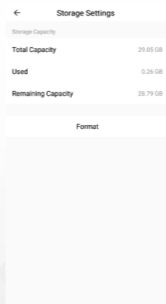
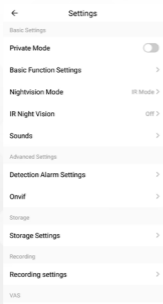
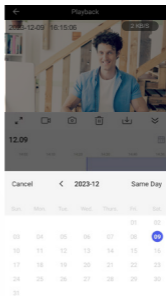

11. Режим розмови

Якщо гучність пристрою перевищує 60, установіть режим розмови на односторонній зв'язок.

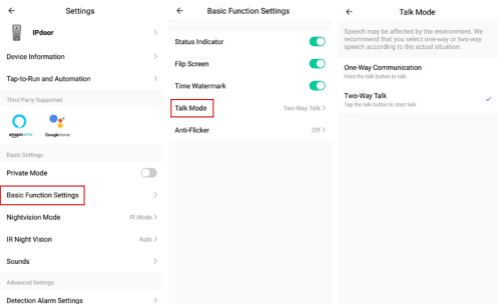

12. Сирена тривоги

Під час моніторингу можна ввімкнути сирену тривоги.

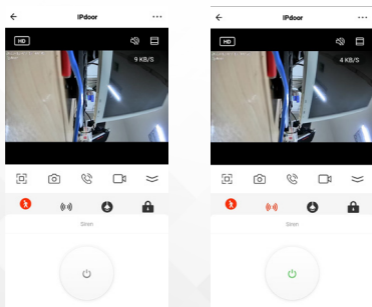

13. Хмарне сховище

*Відповідно до особистих потреб, придбайте розумне хмарне сховище

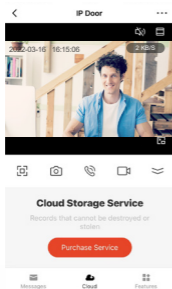

*Додаткові платні функції:

Дверний дзвінок, Amazon Alexa, Google Home.

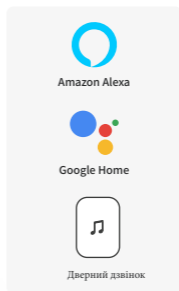

14. Налаштувати бездротовий дзвінок

Бездротовий дзвінок необов'язковий, ви можете отримати миттєвий дзвінок у вашому домі, коли хтось дзвонить у двері.

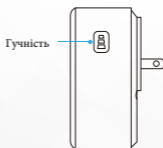

Налаштуйте бездротовий дзвінок із відеодзвінком

Крок 1

Перед процесом налаштування переконайтеся, що відеодзвінок під'єднано до телефону та під'єднайте дзвінок.

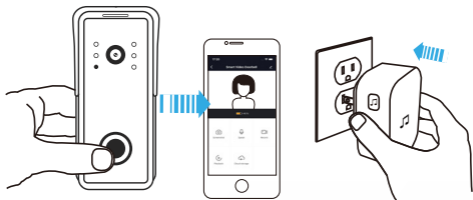

Крок 2

Натисніть кнопку Tune, щоб перейти до 50 різних мелодій і вибрати мелодію.



Крок 3

Натисніть і утримуйте кнопку гучності протягом 5 секунд, доки не засвітиться синій індикатор.



Крок 4

Натисніть кнопку виклику.

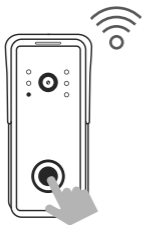

Крок 5

Натисніть кнопку виклику ще раз, дзвінок автоматично відтворить вибрану мелодію.

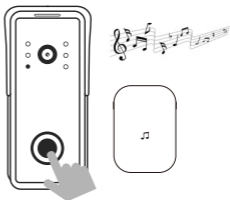

15. Джерело живлення (для IP-дверного дзвінка)

Джерело живлення (12VDC,1A)



16. Технічні характеристики

Tuya Smart IP Video Doorbell

Сенсор камери	1/2,8" CMOS
Роздільна здатність відео	1920*1080
Стиснення відео	H.264
Об'єктив	3,2 мм, об'єктив M12
Кут огляду	150°
Компенсація світла	Авто ІЧ
День/Ніч	Авто (ICR)
DSP	MT816
Сумісність	ONVIF
Стиснення аудіо	PCM
Аудіовихід	Вбудований динамік
Аудіорежим	Двостороння розмова
Шумозаглушення	2D/3D NR
Мережевий порт	1 RJ-45 10/100 Мбіт/с
Wi-Fi підключення	802.11 b/g/n @ 2.4 GHz
Управління замком	1
Бездротовий дзвінок	RF 433 MHz
Зберігання	Карта Micro SD (до 128 ГБ)
Tuya APP	Підтримка
Додаток	iOS / Android
Джерело живлення	Постійний струм 12-24 В 1 А / стандартний PoE
Енергоспоживання	3 Вт макс.
Робоча температура	-40°C до +50°C
Монтаж	Поверхневий монтаж
Акcesуар	Піддашок / Кутовий кронштейн

18. Встановлення

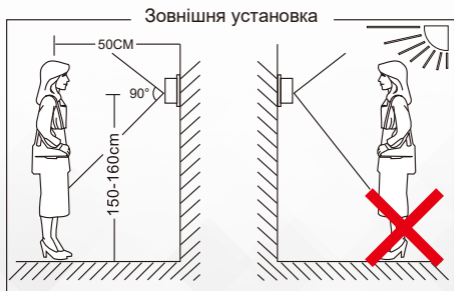
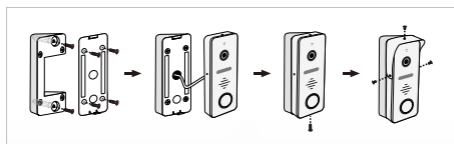
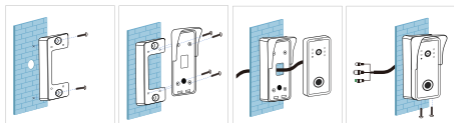

GREEN  VISION